

# Interrupteurs à plaque-poussoir Column<sup>MC</sup>

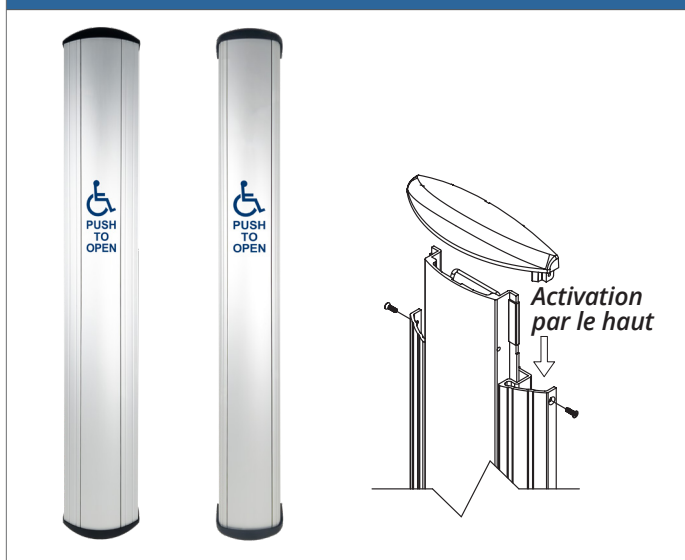

## ACTIVATION PAR LE HAUT 4 1/2 PO DE LARGE – SÉRIE CM-74 6 PO DE LARGE – SÉRIE CM-75



Les interrupteurs à plaque-poussoir Column<sup>MC</sup> à activation par le haut des séries CM-74 et CM-75 de Camden sont montés en saillie et sont conçus pour être utilisés lorsqu'aucun élément ne vient empêcher l'accès au dessus de l'unité et qu'une conception très discrète et recherchée.

### Caractéristiques

- Plaque d'activation conforme au Code du bâtiment de l'Ontario, au Code national du bâtiment et aux normes CSA. (Le modèle en acier inoxydable n'est pas conforme aux normes CSA.)
- Option de capteur d'activation sans contact intégré
- Option de système sans fil Kinetic<sup>MC</sup> ou Lazerpoint<sup>MC</sup>
- Montage en saillie avec vis de réglage (pas de boîtier arrière)

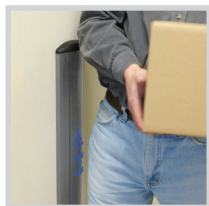

## ACTIVATION LATÉRALE 4 1/2 PO DE LARGE – SÉRIE CM-84 6 PO DE LARGE – SÉRIE CM-85

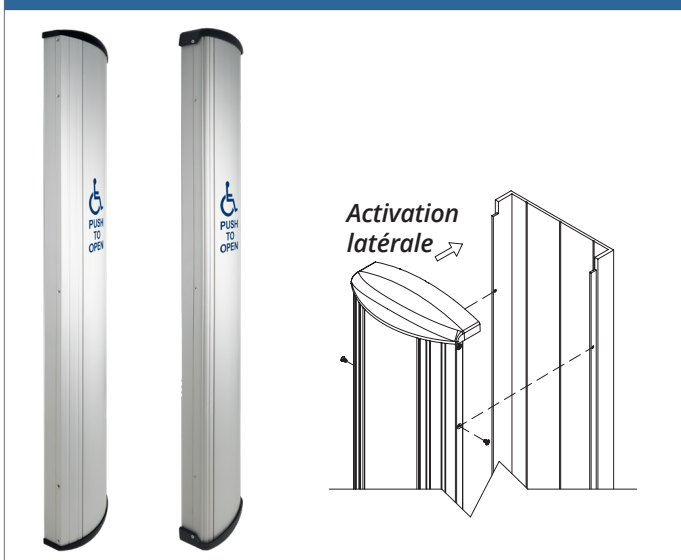

Les interrupteurs à plaque-poussoir Column<sup>MC</sup> à activation latérale des séries CM-84 et CM-85 de Camden sont conçus en deux parties, avec un boîtier arrière en saillie, et sont destinés à être utilisés lorsqu'un élément situé au-dessus de l'unité empêche l'installation d'un modèle à activation par le haut, lorsque l'unité doit être montée sur un mur-rideau étroit ou lorsque l'unité doit traverser un panneau de verre.

### Caractéristiques

- 2 1/4 po (32 mm) de profondeur avec plaque d'activation conforme à la norme CSA
- Construction robuste en aluminium extrudé
- Option de capteur d'activation sans contact intégré
- Option de système sans fil Kinetic<sup>MC</sup> ou Lazerpoint<sup>MC</sup>
- Option d'interrupteurs bipolaires à deux directions
- Montage en saillie avec boîtier arrière intégré



## SPÉCIFICATIONS

TENSION: **Modèles de série:** S. O.  
**Modèles VR:** 12 à 24 VCC +/- 10 %

C CAPACITÉ DES CONTACTS: **Modèles de série:** 15 A à 30 VCC  
**Modèles VR:** 1 A à 30 VCC

TYPE DE CONTACT: **Modèles de série:** Interrupteur à contact momentané, unipolaire à deux directions, de forme C  
*Interrupteur bipolaire à deux directions en option avec les séries CM-84 et CM-85*

**Modèles VR:** Commun/normalement ouvert/normalement fermé

## MODÈLES

### ACTIVATION PAR LE HAUT – 4 1/2 PO DE LARGE

<b>CM-7436</b>	Interrupteur Column <sup>MC</sup> en aluminium de 36 po x 4 1/2 po avec plaque-poussoir et finition anodisée claire
<b>CM-7436VR</b>	Interrupteur Column <sup>MC</sup> en aluminium de 36 po x 4 1/2 po avec plaque-poussoir, capteur sans contact et finition anodisée claire
<b>CM-7436K</b>	Interrupteur Column <sup>MC</sup> en aluminium de 36 po x 4 1/2 po avec plaque-poussoir, finition anodisée claire et émetteurs Kinetic intégrés sans fil ni pile; récepteur requis

### ACTIVATION PAR LE HAUT – 6 PO DE LARGE

<b>CM-7536</b>	Interrupteur Column <sup>MC</sup> en aluminium de 36 po x 6 po avec plaque-poussoir et finition anodisée claire
<b>CM-7536VR</b>	Interrupteur Column <sup>MC</sup> en aluminium de 36 po x 6 po avec plaque-poussoir, capteur sans contact et finition anodisée claire
<b>CM-7536K</b>	Interrupteur Column <sup>MC</sup> en aluminium de 36 po x 6 po avec plaque-poussoir, finition anodisée claire et émetteurs Kinetic intégrés sans fil ni pile; récepteur requis
<b>CM-7536SS</b>	Interrupteur Column <sup>MC</sup> en acier inoxydable de 36 po x 6 po avec plaque poussoir et finition brossée
<b>CM-7536SSK</b>	Interrupteur Column <sup>MC</sup> en acier inoxydable de 36 po x 6 po avec plaque-poussoir, finition brossée et émetteurs Kinetic intégrés sans fil ni pile; récepteur requis

## DIMENSIONS ET ILLUSTRATIONS DE L'INTERRUPTEUR COLUMN<sup>MC</sup> À ACTIVATION PAR LE HAUT

### MODÈLES EN ALUMINIUM

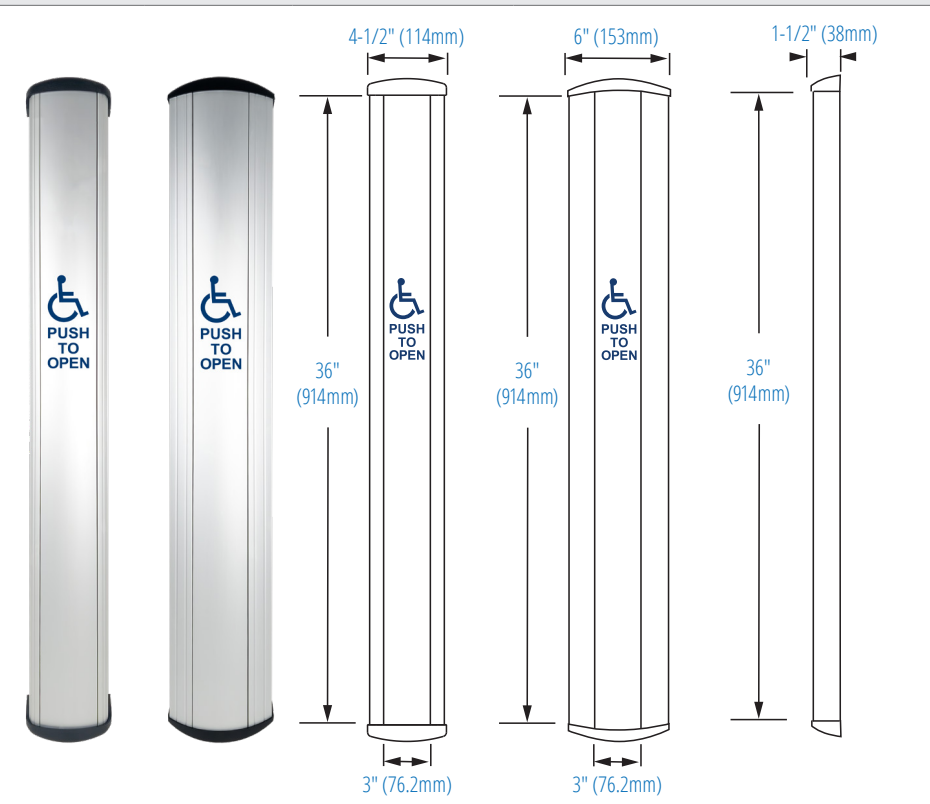



<b>CM-7436/4</b>	<b>CM-7536/4</b>	<b>Dimensions des modèles de 4 1/2 po à activation par le haut</b>	<b>Dimensions des modèles de 6 po à activation par le haut</b>	<b>Dimensions des modèles à activation par le haut – vue latérale</b>
------------------	------------------	--	--	---



### MODÈLES EN ACIER INOXYDABLE

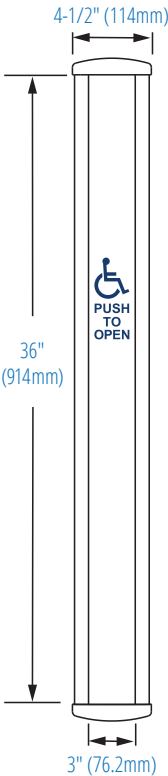
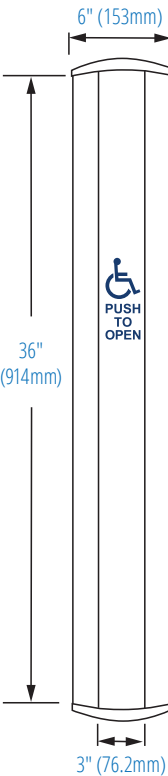
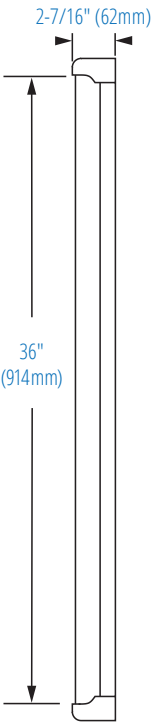

<b>CM-7536SS/4</b>	<b>CM-7536SS/4 Dimensions</b>
--------------------	-------------------------------

MODÈLES	
ACTIVATION LATÉRALE – 4 1/2 PO DE LARGE	
<b>CM-8436</b>	Interrupteur Column <sup>MC</sup> en aluminium de 36 po x 4 1/2 po avec plaque-poussoir à activation latérale et finition anodisée claire
<b>CM-8436VR</b>	Interrupteur Column <sup>MC</sup> en aluminium de 36 po x 4 1/2 po avec plaque-poussoir à activation latérale, capteur sans contact et finition anodisée claire
<b>CM-8436K</b>	Interrupteur Column <sup>MC</sup> en aluminium de 36 po x 4 1/2 po avec plaque-poussoir à activation latérale, finition anodisée claire et émetteurs Kinetic intégrés sans fil ni pile; récepteur requis
ACTIVATION LATÉRALE – 6 PO DE LARGE	
<b>CM-8536</b>	Interrupteur Column <sup>MC</sup> en aluminium de 36 po x 6 po avec plaque-poussoir à activation latérale et finition anodisée claire
<b>CM-8536VR</b>	Interrupteur Column <sup>MC</sup> en aluminium de 36 po x 6 po avec plaque-poussoir à activation latérale, capteur sans contact et finition anodisée claire
<b>CM-8536K</b>	Interrupteur Column <sup>MC</sup> en aluminium de 36 po x 6 po avec plaque-poussoir à activation latérale, finition anodisée claire et émetteurs Kinetic intégrés sans fil ni pile; récepteur requis

DIMENSIONS ET ILLUSTRATIONS DE L'INTERRUPTEUR COLUMN <sup>MC</sup> À ACTIVATION LATÉRALE				
				
<b>CM-8436/4</b>	<b>CM-8536/4</b>	<b>Dimensions des modèles de 4 1/2 po à activation latérale</b>	<b>Dimensions des modèles de 6 po à activation latérale</b>	<b>Dimensions des modèles à activation latérale – vue latérale</b>

FINITIONS ARCHITECTURALES	
 <b>-BRZ</b>	Ajouter le suffixe « -BRZ » pour une finition bronze foncé anodisée (BHMA 710, 313AN)
 <b>-BLK</b>	Ajouter le suffixe « -BLK » pour une finition noire anodisée (BHMA 711)

RÉCEPTEURS SANS FIL (à commander séparément)	
<b>CM-RX-90</b>	Récepteur compatible Kinetic by Camden <sup>MC</sup> et Lazerpoint <sup>MC</sup>
<b>CM-RX-91</b>	Récepteur à relais unique compatible Lazerpoint <sup>MC</sup>
<b>CM-RX-92</b>	Récepteur à double relais compatible Lazerpoint <sup>MC</sup>

ÉMETTEUR SANS FIL ALIMENTÉ PAR PILES	
<b>-TX</b>	(1) Émetteur sans fil CM-TX-9 Lazerpoint <sup>MC</sup> avec bloc de piles alcalines, monté dans le couvercle de l'interrupteur Column <sup>MC</sup>
<b>-TXL2</b>	(1) Émetteur sans fil CM-TX-9 Lazerpoint <sup>MC</sup> avec bloc de piles au lithium, monté dans le couvercle de l'interrupteur Column <sup>MC</sup>

OPTION DE PROTECTION CONTRE L'EAU	
<b>-WT</b>	Ajouter « -Wt » au numéro du produit pour le gainage et le revêtement étanche à l'eau.
OPTION POUR L'INTERRUPTEUR DE CONTACT (séries CM-84 et CM-85 uniquement)	
<b>-DP</b>	Ajouter « -DP » au numéro du produit pour 2 x interrupteurs bipolaires à deux directions



## OPTIONS GRAPHIQUES DE LA PLAQUE FRONTALE



CM-xx/1



CM-xx/2



CM-xx/A2



CM-xx/3



CM-xx/4



CM-xx/A4

(ajouter le suffixe au numéro de modèle : « F » pour le français, « FE » pour la version bilingue et « SP » pour l'espagnol)



CM-xx/2AR



CM-xx/2AL



CM-xx/4AL



CM-xx/20



CM-xx/20AL



CM-xx/20AR



CM-xx/40



CM-xx/80



CM-xx/A20



CM-xx/A40



CM-xx/4AR



CM-xx/8C



CM-xx/8B



CM-xx/20



CM-xx/20AL



CM-xx/20AR



CM-xx/40



CM-xx/80



CM-xx/A20



CM-xx/A40

REMARQUE : Les modèles VR comprennent l'icône de main qui bouge SureWave<sup>MC</sup>

## BOÎTIERS DE MONTAGE EN SAILLIE POUR LA SÉRIE CM-75

<b>CM-75SB</b>	Montage en saillie, revêtement thermolaqué gris électrique, acier de calibre 16
<b>CM-75SB-BK</b>	Montage en saillie, revêtement thermolaqué noir, acier de calibre 16

## TROUSSES DE BOÎTIER ARRIÈRE D'ADAPTATION POUR INTERRUPTEURS COLUMN<sup>MC</sup>

<b>CM-85BB</b>	Boîtier en saillie en aluminium de 6 po complet avec capuchons profonds et quincaillerie pour convertir le CM-7536 V2 en CM-8536.
<b>CM-84BB</b>	Boîtier en saillie en aluminium de 4,5 po complet avec capuchons profonds et quincaillerie pour convertir le CM-7436 V2 en CM-8436.

REMARQUE : Ne convient pas aux interrupteurs Column<sup>MC</sup> de style original ni aux interrupteurs Column<sup>MC</sup> en acier inoxydable. Les trousse de boîtiers arrière sont également offertes avec les finitions architecturales bronze ou noire.

## DIMENSIONS DU BOÎTIER EN SAILLIE

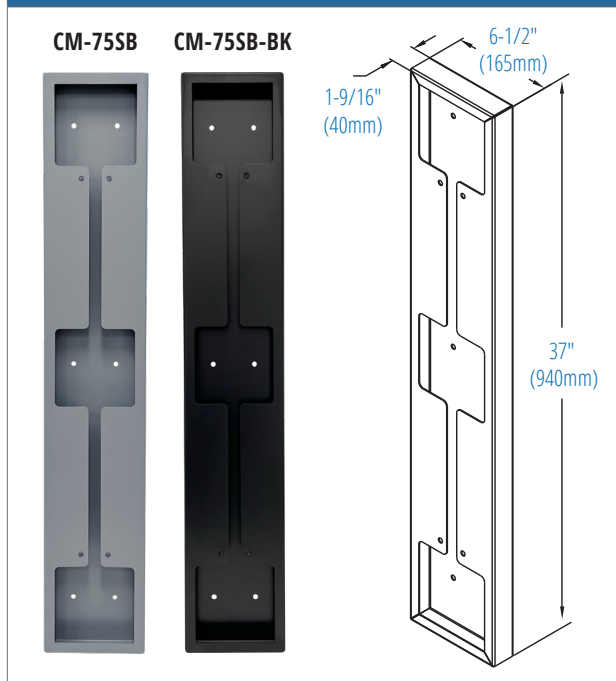

## DIMENSIONS DU BOÎTIER ARRIÈRE D'ADAPTATION

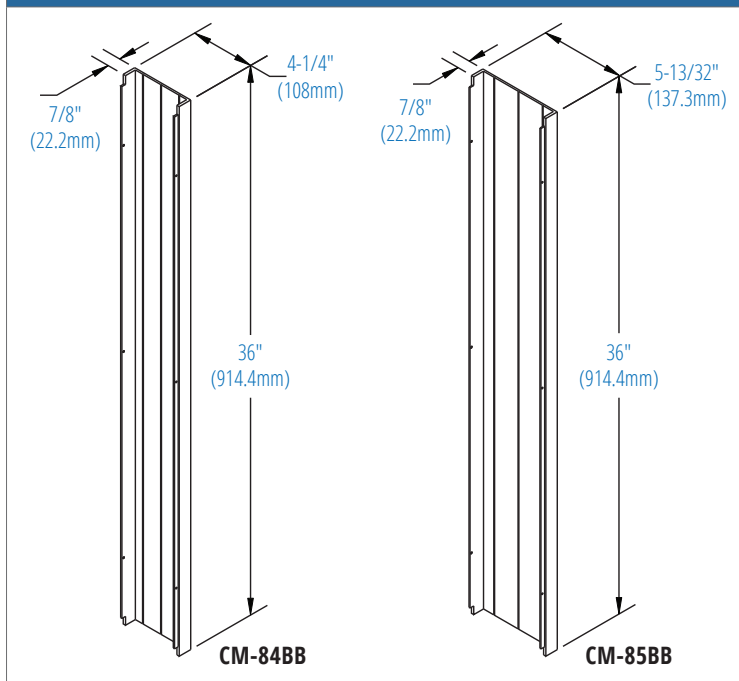

Ouvrir de nouvelles portes vers l'innovation, la qualité et le soutien!

2395 Skymark Ave, Mississauga, ON Canada L4W 4Y6 • Numéro sans frais: 1(877) 226-3369 (CAMDEN9)  
Tél: (905) 366-3377 | Télécopie: (905) 366-3378 | Courriel: info@camdencontrols.com | www.camdencontrols.com



Part #: MKTG-LIT-SP-COLUMN<sup>SW</sup>